

We value your opinion! Please
give us your product review at
www.kolcraft.com

¡Valoramos su opinión! Háganos llegar
su crítica sobre el producto a
www.kolcraft.com

Kolcraft®



cloud™
PLUS

Lightweight Stroller - Carriola Liviana

www.kolcraft.com

WARNING

Avoid serious injury from falling or sliding out. Always use Restraint System.

Your child's safety depends on you. Proper stroller use cannot be assured unless you follow these instructions. **DO NOT USE STROLLER UNTIL YOU READ AND UNDERSTAND THESE INSTRUCTIONS.**

IMPORTANT SAFETY INFORMATION:

How to Keep Your Child Safe While Using this Stroller

- **Adult assembly required.**
- **Never leave your child unattended while in stroller.** Accidents can happen quickly while your back is turned. You must always keep your child in view while your child is in the stroller, even when sleeping. Do not use this product as a bed. Your child may become tangled in straps or pads and suffocate.
- **Always use restraint system to keep child from standing up or falling out of the stroller.**
- **Always lock the stroller open before allowing your child in or near the stroller. This prevents injuries caused by stroller collapsing.**
- Only use this stroller with children who weigh less than 50 lbs. (22.67 kg) and are no more than 40 inches (1 meter) tall. Use by larger children may damage the stroller, or cause a hazardous unstable condition to exist.
- **Always set the wheel brakes when stroller is not moving, especially on an incline.** This prevents the stroller from rolling away.

What to Avoid While Using this Stroller

- **Always balance the weight of the stroller evenly.** To prevent the stroller from becoming unstable, do not place parcels or accessory items on the stroller canopy, seat, or over the handle. Do not allow children to play with or hang onto the stroller.
- To prevent the stroller from becoming unstable, do not place more than 2 lbs. on the child tray.
- **Never use this stroller on stairways or escalators.**
- **This is not an exercise stroller!** Do not use this product while running, jogging, in-line skating or participating in other athletic activities.
- **Take care when folding and unfolding to prevent finger pinching.**
- **Make sure children are clear of any moving parts** if you adjust the stroller, otherwise they may be injured.
- **DO NOT** allow children to climb into stroller unassisted. Stroller may tip over and injure child.
- Only use replacement parts supplied by the manufacturer.
- **DO NOT put child in basket.**
- **DO NOT lift by tray/bar or toys.**
- DO NOT use any infant car seats with this product. Serious injury could occur.
- To prevent the stroller from becoming unstable or tipping do not put more than 10 lbs (4.54 kg) in the basket.
- Product may become unstable if a storage bag other than the one recommended by the manufacturer is used.

ADVERTENCIA

Evite daños serios causados por caídas o al deslizarse del asiento. Siempre use el sistema de cinturones. La seguridad de su hijo/a depende de usted. No se puede asegurar un uso apropiado de la carriola a menos que usted siga estas instrucciones. **NO USE LA CARRIOLA HASTA QUE USTED HAYA LEÍDO Y COMPRENDIDO ÉSTAS INSTRUCCIONES.**

INFORMACIÓN IMPORTANTE DE SEGURIDAD:

Cómo mantener a su hijo seguro mientras utiliza ésta carriola

- **Ensamblado por un adulto es necesario.**
- **Nunca deje a su niño solo en la carriola.** Pueden ocurrir accidentes repentinamente mientras usted se encuentra de espaldas. Debe mantener a su niño siempre a la vista mientras esté en la carriola, aunque esté durmiendo. No utilice este producto como cama. Su niño pudiera quedar atrapado entre las correas o sofocarse con los colchoncitos.
- **Siempre use el sistema de sujeción para evitar que su niño se pare en la carriola o se caiga.**
- **Siempre asegure la carriola en posición desplegada antes de permitir que su niño se acerque o se monte en ella. Esto evitará que se cierre súbitamente y cause lesión al niño.**
- Use esta carriola únicamente para niños que pesen menos de 22,67 kg (50 libras) y midan menos de 1 metro (40 pulgadas). La carriola puede dañarse o producir una situación peligrosa de inestabilidad si se usa con niños más pesados.
- **Siempre ponga el freno de las ruedas cuando la carriola no esté en movimiento, especialmente cuando está en una superficie inclinada.** Esto evitará que la carriola ruede accidentalmente.

Qué evitar mientras utiliza ésta carriola

- **Siempre mantenga el peso de la carriola repartido por igual.** Para impedir que la carriola se vuelva inestable o se caiga, no coloque paquetes ni accesorios sobre la sombrilla, los asientos o la manija. No permita que los niños jueguen con la carriola o se cuelguen de ella.
- Para impedir que la carriola se vuelva inestable, no ponga más de 2 libras en la charola.
- **Nunca utilice esta carriola en escalones o escaleras automáticas.**
- **¡Esta carriola no está diseñada para hacer ejercicio!** No debe ser utilizada para correr, trotar, patinar o participar en otras actividades atléticas.
- **Tome cuidado cuando este doblando o desdoblando para prevenir pellizcos a los dedos.**
- **Si necesitara ajustar la carriola, asegúrese de que los niños no estén en contacto con las piezas móviles,** de lo contrario podrían lesionarse.
- **No permita que el niño se suba por sí solo en la carriola.** La carriola se puede voltear y el niño puede lesionarse.
- Use únicamente piezas de reemplazo del fabricante.
- **No ponga su niño en la canasta.**
- **No levante la carriola por la charola/barra o los juguetes.**
- **NO USE ningún asiento de automóvil para niños con esta carriola.** Puede ocurrir una lesión seria.
- Para impedir que la carriola se vuelva inestable o se caiga, no coloque más de 4.54 kg (10 lbs) en la canasta.
- El producto puede hacerse inestable si una bolsa de paquete, otra de la que es recomendada por el fabricante es usada.

PARTS LIST - LISTA DE PARTES

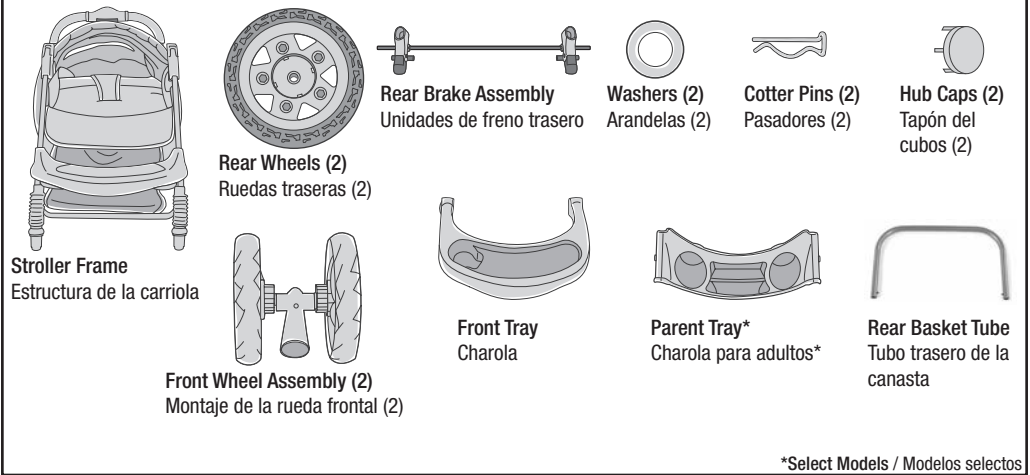

HOW TO ASSEMBLE YOUR STROLLER - CÓMO ENSAMBLAR SU CARRIOLA

To Open Stroller - Para abrir carriola



- 1 Remove any cardboard inserts or plastic ties used to protect the product during shipment.

Remueva cualquier inserción de cartón o plástico para proteger el producto durante el envío.

- 2 Release the locking latch.

Suelte el seguro.



- 3 Unfold, making sure both side locks snap into place.

Despliegue la carriola como se indica. Cerciérese de que ambos seguros entren en su sitio.

To Assemble Storage Basket - Para instalar el canasto de almacenamiento

1



- 1 Insert the rear basket tube into the exposed basket frame behind the stroller seat until the spring buttons lock into place.

Inserte el tubo trasero de la canasta en la estructura de la canasta descubierta detrás de la asiento de la carriola hasta que los botones de muelle se aseguren en su lugar.

2



- 2 Attach the storage basket around the rear basket tube using the snaps.

Fije la canasta de almacenamiento alrededor de el tubo trasero de la canasta usando los broches.

To Assemble Front Wheels - Para ensamblar las ruedas delanteras

1

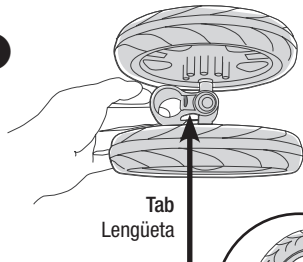

- 1 Align front wheel assembly as shown. Tab must be facing away from stroller (towards you).

Alinée la unidad de las ruedas delanteras como se muestra en el dibujo. La lengüeta debe estar orientada en dirección opuesta a la carriola (orientada hacia usted).

2

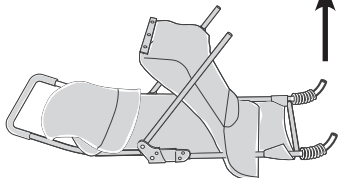

- 2 Push wheel assembly onto stroller leg until it snaps into place.

Empuje la unidad de las ruedas en la pata de la carriola hasta que quede bien ajustada en el lugar.

- 3 Repeat for other wheel. Tug firmly on each wheel assembly to be sure wheels are securely in place.

Repita la operación con las otras ruedas. Empuje la unida de las ruedas contra el pasador hasta que queda bien ajustada en su lugar.

NOTE: To remove, squeeze tab and pull wheel off.

NOTA: Para quitar, apriete la lengüeta y saque las ruedas.

To Assemble Rear Wheels - Para ensamblar las ruedas traseras

- 1 Turn stroller over as shown.

Coloque la carriola orientada como se muestra en el dibujo.

- 2 Position rear break assembly as shown, with brake levers pointing towards stroller handle.
Coloque el freno trasero en la posición que se muestra, con las palancas del freno orientadas hacia el mango de la carriola.

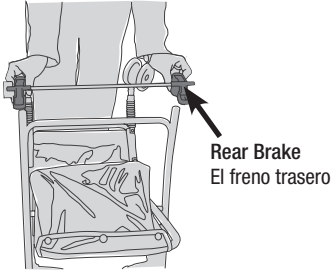

- 3 Push rear break assembly onto rear leg tubes at the same time.

Inserte ambas unidades de freno en los tubos de las patas traseras simultáneamente.

- 4 Make sure plastic tabs on rear break assembly lock into holes on rear legs as shown.

Asegúrese de que las lengüetas plásticas de las unidades de freno queden aseguradas en los agujeros de las patas traseras, como se muestra en el dibujo.

Tab locks into hole
Asegurar lengüetas

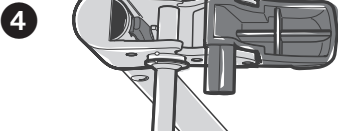

- 5 Slide a wheel onto the axle then slide a washer onto the axle.

Deslice la rueda sobre el eje. Deslice la arandela sobre el eje.

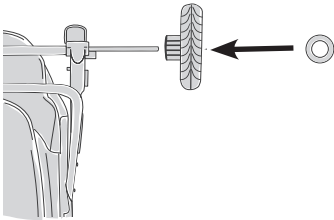

- 6 Fit straight part of cotter pin through hole on axle as shown.

Ajuste la parte derecha del pasador por el agujero del eje, como se muestra.

- 7 Line up each of the tabs in the hub cap with the slots in the wheel, snap hub cap into place.

Alinée las lengüetas de cada uno de los tapones protectores con las ranuras de la rueda y presione hasta que queden bien asegurados.

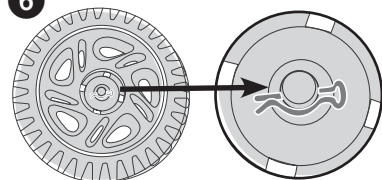

- 8 Repeat for second side.

Repita estos mismos pasos en el otro lado.

To Attach Front Tray - Para instalar la charola

⚠️ WARNING

To prevent injury to your child, take care when inserting tray/bar into frame.

⚠️ ADVERTENCIA

Para evitar que su niño se lesione, tenga cuidado al insertar la bandeja/barra en la estructura.

1

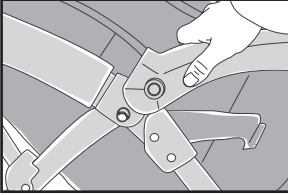

- 1** Position front tray over stroller frame.

Sítúe la charola sobre el marco de la carriola.

2

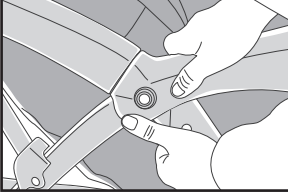

- 2** Snap front tray over buttons on rails to secure.

Asegúrese de encajar sobre el botón para asegurarla.

To Attach Parent Tray - Para instalar la charola para adultos

⚠️ WARNING

To prevent the stroller from becoming unstable or tipping, do not place more than 3 lbs (1.36 kg) in this tray. Do not place hot liquids in this tray.

Hot liquids can burn your child.

⚠️ ADVERTENCIA

Para impedir que la carriola se vuelva inestable o se caiga, no coloque más de 1.36 kg (3 lb.) en esta bandeja. No coloque líquidos calientes en esta bandeja. Los líquidos calientes pueden quemar al niño.

2

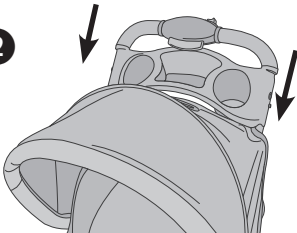

- 1** To assemble, fit parent tray underneath one hand fold.

Para ensamblar la charola para adultos ajustéla bajo el mango.

- 2** Align tray holes with posts on handle and snap on.

Alinée los hoyos de la charola con los postes del mango y asegúrela.

- 3** To remove parent tray, pull each side up and out. For cleaning, parent tray is top rack dishwasher safe.

Para remover la charola para adultos tire hacia arriba y hacia afuera a ambos lados de la charola. Puede lavarse en la bandeja superior del lavaplatos.

HOW TO PROPERLY USE YOUR NEW STROLLER CÓMO USAR SU NUEVO CARRIOLA CORRECTAMENTE

To Operate Brakes - Para usar los frenos

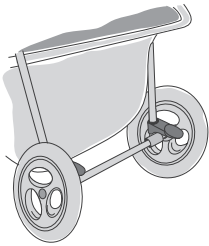

- 1 Push levers on both rear wheels down to lock.

Para poner los frenos empuje pedales hacia abajo.

- 2 Pull levers up to unlock.

Para quitar los frenos tire de los pedales hacia arriba.

To Secure Child In Stroller Seat - Para asegurar al niño en el asiento de auto

!WARNING

Avoid serious injury from falling or sliding out. Always use restraint system. Do not use product without full 5-point Harness Restraint. Removing the shoulder straps will not adequately restrain child.

!ADVERTENCIA

Evite daños serios causados por caídas o al deslizarse del asiento. Use siempre el sistema de cinturones. No utilice el producto sin un arnés de sujeción de 5 puntos. Quitando las correas de hombro, no contiene suficientemente el niño.

- 1 Lock foot brake to keep stroller from rolling.

Trabe el freno de pié para evitar que la carriola ruede.

- 2 Place child in stroller.

Siente al niño en la carriola.

- 3 Hook shoulder straps to waist belt.

Abroche las cintas de los hombros al cinturón.

- 4 To fasten restraint system buckles - push together. Be sure both buckles are fastened to secure child safely.

Para abrochar la hebilla del sistema de cinturones ensártela en el otro extremo del cinturón. Asegure que las dos hebillas estén abrochados para asegurar el niño.

3

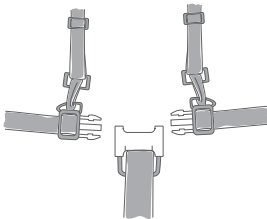

4

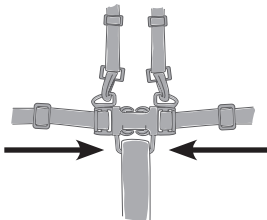

6



Adjust Restraint System Harness
Ajuste con seguridad el sistema de cinturones

5 To unsnap restraint system buckles - press tabs to release.

Para desabrochar la hebilla del sistema de cinturones, presione las lengüetas.

6 For proper fit, adjust shoulder straps and waist band as shown.

Para un ajuste apropiado, ajuste las cintas de los hombros y el cinturón como se muestra en el dibujo.

To Adjust Shoulder Strap Height - Para ajustar la altura de las cintas de los hombros

NOTE: For a secure fit, straps should be at or below the child's shoulder. Adjust straps to higher position as your child grows.

NOTA: Para que estén ajustadas de forma adecuada, las sujeciones deben estar en, o por abajo, del hombro del niño. Ajuste las sujeciones a una posición más alta a medida que su hijo crece.

1 To readjust shoulder restraints, remove clips on restraint and thread through webbing on the seat to desired height.

Para volver a ajustar las correas de seguridad de los hombros, quite los sujetadores de la correa de seguridad y ensártelos a través de la banda trenzada del asiento a la altura deseada.

To Recline Seat - Para reclinar el asiento

WARNING

To avoid finger entrapment or pinching, do not adjust the seat back while child is in the stroller.

ADVERTENCIA

Para evitar heridas en los dedos, no ajuste el respaldo del asiento con el niño dentro.

2

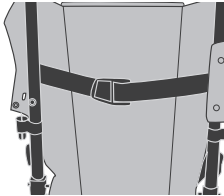

- 1 To recline seat back, loosen belt.

Para reclinar el asiento, suelte el cinturón.

- 2 To raise seat back, tighten belt.

Para subir el asiento, apriete el cinturón.



Tighten
Apriete

To Adjust Canopy - Para ajustar toldo

1



- 1 For maximum canopy coverage, extend canopy tier.

Para obtener máxima cobertura, extienda la sección del toldo.

2



- 2 When not in use, the extended canopy section tucks back under the main canopy.

Cuando no lo use, repliegue la sección del toldo extendido bajo el toldo principal.

To Fold Stroller - Para doblar a carriola

- ❶ **BEFORE FOLDING: Lock brakes.**

ANTES DE DOBLAR: Ponga los frenos.

- ❷ **Close canopy.**

Cierre el toldo.

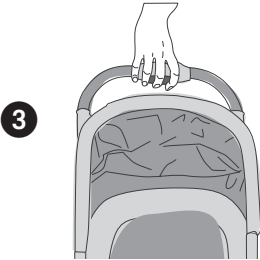

- ❸ **Push button on handle with thumb, then press lever under handle.**

Oprima el botón con el dedo pulgar, y luego presione la palanca en el mango.



- ❹ **Fold as shown.**

Doble como se muestra.

NOTE: For the most compact fold, pull on the underside of the child tray after using the one-hand fold mechanism.

NOTA - Para el plegado más compacto, tire de la parte inferior de la bandeja de niño después de usar el mecanismo de plegado de una mano.



- ❺ **Engage locking latch.**

Ponga el seguro.

NOTE: For the most compact fold, you may need to adjust the front wheel position as shown.

NOTA - Para el plegado más compacto, es posible que necesite ajustar la posición de la rueda delantera, como se muestra.

CARE & MAINTENANCE CUIDADO & MANTENIMIENTO

- Clean metal parts with a damp cloth and wipe dry.
 - Clean woven fabric or vinyl parts with mild soap and water solution.
 - Dry wet stroller with a soft cloth to prevent rusting.
 - When storing stroller, never stack other items on top of it; this may damage the stroller.
 - Periodically check for worn parts, loose screws, torn materials or stitching.
 - Replace any damaged parts immediately.
-
- Limpie las partes de metal con un trapo húmedo y luego séquelas.
 - Limpie la tela tejida o las partes de vinilo con jabón suave y agua.
 - Seque la carriola con un trapo suave cuando se haya mojado para evitar de que se oxide.
 - Cuando guarde la carriola, nunca ponga otros objetos encima de ella, ya que esto podría dañarla.
 - Revise periódicamente para ver si tiene partes gastadas, tornillos flojos, materiales rotos o partes descosidas.
 - Cambie inmediatamente cualquier parte dañada.

LIMITED WARRANTY

Kolcraft® warrants this product to be free of defects in materials and workmanship, as follows: For a period of ONE YEAR from the date of purchase, Kolcraft will repair or replace, at its option, the defective product. If you have a problem or are not satisfied with this product, please contact the Consumer Service Department at Kolcraft.

REPAIR OR REPLACEMENT AS PROVIDED UNDER THIS WARRANTY IS THE EXCLUSIVE REMEDY OF THE CONSUMER. KOLCRAFT SHALL NOT BE LIABLE FOR ANY INCIDENTAL OR CONSEQUENTIAL DAMAGES FOR BREACH OF ANY EXPRESS OR IMPLIED WARRANTY ON THIS PRODUCT, EXCEPT TO THE EXTENT REQUIRED BY APPLICABLE LAW. ANY IMPLIED WARRANTY OF MERCHANTABILITY OR FITNESS FOR A PARTICULAR PURPOSE ON THIS PRODUCT IS LIMITED TO THE DURATION OF THIS WARRANTY.

Some states do not allow the exclusion or limitation of warranties set forth above, so the above exclusions may not apply to you. This warranty gives you specific legal rights, and you may also have other rights which vary from state to state. We sincerely thank you for your purchase of this Kolcraft product.

To obtain warranty service, please call Kolcraft Consumer Service Department at 1-800-453-7673 in U.S. and Canada, 1-312-361-6315 outside U.S. and Canada or contact us via email at customerservice@kolcraft.com

If the product is returned to Kolcraft Consumer Service Department for repair or replacement, it must be shipped prepaid and adequately insured.

For further information visit www.kolcraft.com

Recall WEBSITE: HELP KEEP YOUR CHILD SAFE. Check www.recall.gov to see if any products you use with your child or any of your child's toys have been recalled.

PERSONAL RECORD CARD

Once in a while, we are less than perfect and one of our products with a problem reaches a customer. In most cases, we can solve your problem with replacement parts. Please contact us before you return one of our products to the store.

If you have a question about your product, please have the following available when you call:

- Product model number
- Date of manufacturing

You can find the Model Number and Date of Manufacture on a sticker located on the rear stroller leg, or sewn on the back of the seat. Having this information ready will expedite your service call.

Please direct any comments, questions or replacement part requests to:

Kolcraft® Enterprises, Inc. Consumer Service Department
1100 W Monroe St
Chicago, IL 60607

1-800-453-7673 in U.S. & Canada, 1-312-361-6315 outside U.S. & Canada
Central Standard Time, 8 am-5 pm Monday - Thursday, 8 am - 3 pm Friday
e-mail: customerservice@kolcraft.com

Model / Style Number: _____

Date of Manufacture: _____

Date of Purchase: _____

GARANTÍA LIMITADA

Kolcraft® garantiza que este producto estará libre de defectos en materiales y fabricación de la siguiente manera: Por un periodo de UN AÑO después de la fecha de compra, Kolcraft reparará o reemplazará, a su opción, el producto defectuoso. Si usted tiene un problema o no está satisfecho con este producto, por favor diríjase al Departamento de Servicio al Consumidor de Kolcraft.

LA REPARACIÓN O EL REEMPLAZO SEGÚN SE DISPONE EN ESTA GARANTÍA ES EL REMEDIO EXCLUSIVO DE CONSUMIDOR. Kolcraft NO SE HARÁ RESPONSABLE DE NINGÚN DAÑO INCIDENTAL O EMERGENTE POR VIOLACIÓN DE CUALQUIER GARANTÍA EXPRESA O IMPLÍCITA DE ESTE PRODUCTO, SALVO EN LA MEDIDA REQUERIDA POR LA LEY APLICABLE. CUALQUIER GARANTÍA IMPLÍCITA DE COMERCIABILIDAD O IDONEIDAD PARA UN FIN EN PARTICULAR DE ESTE PRODUCTO ESTÁ LIMITADA EN DURACIÓN AL TÉRMINO DE ESTA GARANTÍA.

Algunos estados no permiten la exclusión o limitación de garantías según se dispone anteriormente, de manera que es posible que las antedichas exclusiones no sean aplicables a usted. Esta garantía le otorga derechos legales específicos y es posible que también disponga de otros derechos, los cuales pueden variar de un estado a otro. Le agradecemos sinceramente por haber comprado este producto Kolcraft.

Para obtener servicio de garantía, llame al Departamento de Servicio al Consumidor de Kolcraft al 1-800-453-7673 en Estados Unidos y Canadá; fuera de Estados Unidos y Canadá: 1-312-361-6315 o envíanos un mensaje por correo electrónico a customerservice@kolcraft.com.

Si el producto se devuelve al Departamento de Servicio al Consumidor de Kolcraft para ser arreglado o reemplazado, debe mandarse con el flete pagado y debidamente asegurado.

Para mayor información visítenos en www.kolcraft.com

SITIO DE WEB DE HACER VOLVER: MANTENGA A SU HIJO SEGURO. Compruebe www.recall.gov para ver si cualquiera de los productos que utiliza con su hijo o cualquiera de sus juguetes han sido retirados.

TARJETA DE REGISTRO PERSONAL

Ocasionalmente no logramos la perfección y uno de nuestros productos presenta algún problema al llegar al cliente. En la mayor parte de los casos podemos resolver el problema con piezas de reemplazo. Sírvase ponerse en contacto con nosotros antes de devolver uno de nuestros productos a la tienda.

Si tiene una pregunta acerca de su producto, por favor tenga lo siguiente disponible cuando llame:

- El número del modelo del product
- la fecha de la fabricación

Usted puede encontrar el número del modelo y la fecha de fabricación en una etiqueta situada en la parte trasera de la pata de la carriola o cocido en la parte posterior del asiento. Teniendo esta información lista facilitará su llamada de servicio.

Favor de remitir cualquier comentario, preguntas o pedidos de piezas de respuesto a:

Kolcraft® Consumer Service Department
1100 W Monroe St
Chicago, IL 60607

1-800-453-7673 en los Estados Unidos y en Canadá, 1-312-361-6315 fuera de los Estados Unidos y Canadá tiempo central del este, 8 am-5 pm Lunes - Jueves, 8 am - 3 pm Viernes
correo electrónico: customerservice@kolcraft.com

Número de Modelo/Estilo: _____

Fecha de fabricación: _____

Fecha de compra: _____